

Baureihe 1/313 - Type 1/313

3/2-Wege Magnetventil

3/2-Way Solenoid valve

Universalventil

Ventil in Ruhestellung geschlossen-(NC).

Jeder Anschluss kann mit Druck beaufschlagt werden.

Bei erregtem Magnet wird das Dichtelement direkt vom Ventilsitz abgehoben. Das Ventil schaltet von 0 bar bis zum max. Druckbereich. Die Umsteuerung erfolgt durch Federkraft.

Universal valve construction

Valve non-energised closed-(NC).

Each inlet can be pressurised. When energised, the solenoid lifts the sealing directly from the valve seat. The valve works from 0 bar to the max. pressure range. The conversion will be carried out by spring force.

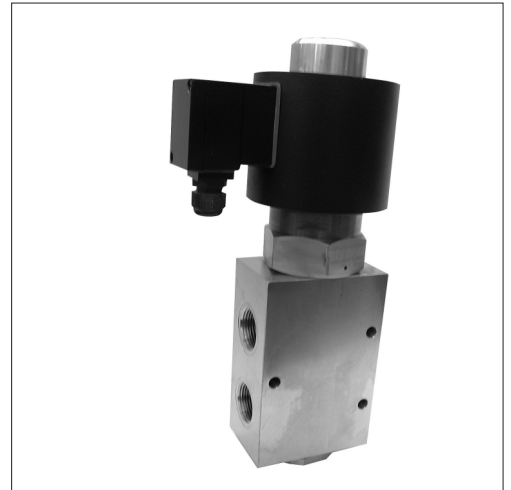

Steuerungsart: Type of control:	Direktgesteuert Direct acting	Metall. Innenteile: Metallic internals:	Messing und Edelstahl 1.4104 Brass and stainless steel (AISI 430F)
Konstruktion: Construction:	Sitzventil mit Tellerdichtung Poppet design	Dichtung: Sealing:	PTFE PTFE
Anschluß: Connection:	G1/4-G1, DIN ISO 228 G1/4-G1, DIN ISO 228	Einbaulage: Installation:	nur mit stehendem Magneten actuator only in upright position
Druck: Pressure:	0-250 bar (s. Tabelle) 0-250 bar (see table)	Anschlußspannung: Supply voltage:	AC: 24,42,110,230V 50/60Hz DC: 24,110,205V=
Durchflußmedium: Medium:	neutrale, gasförmige u. flüssige Medien neutral, gaseous and liquid fluids	Spannungstoleranz: Voltage tolerance:	+5% / -10% +5% / -10%
Viskosität: Viscosity:	22mm ² /s 22mm ² /s	Leistungsaufnahme: Power-consumption:	4242/5242 = 46 Watt 4272/5272 = 100 Watt 4352/5352 = 150 Watt
Mediumtemperatur: Medium temperature:	-10°C bis +80°C -10°C up to +80°C	Schutzart: Protection class:	IP65 nach DIN 40050 IP65 according to DIN 40050
Umgebungstemperatur: Ambient temperature:	+35°C +35°C	Einschaltdauer: Duty factor:	100%ED-VDE 0580 100%ED-VDE 0580
Ventilgehäuse: Body material:	../06../ = Edelst. 1.4305/St. steel (AISI 303) ../08../ = Edelst. 1.4571/St. steel (AISI 316Ti) ../09../ = Edelst. 1.4104/St. Steel (AISI 430F) ../10../ = Messing/Brass	Kabelanschluß: Cable connection:	Klemmkasten Terminal box

Wirkungsweise als Mehrzweckventil wahlweise:

- 2/2-Wege Ventil, NC in Ruhestellung geschlossen, Druckanschluß 1 (P), Anschluß 3 (R) verschlossen
- 2/2-Wege Ventil, NO in Ruhestellung geöffnet, Druckanschluß 3 (R), Anschluß 1 (P) verschlossen
- als Umsteuerventil mit einem Zugang, Druckanschluß 2 (A), Anschluß 1 (P) und 3 (R) Abgang
- als Umsteuerventil mit zwei Zugängen, Druckanschluß 1 (P) und 3 (R), Anschluß 2 (A) Abgang
- 3/2-Wege Ventil, NC in Ruhestellung geschlossen, Druckanschluß 1 (P), Anschluß 2 (A) Abgang, Anschluß 3 (R) Entlastung
- 3/2-Wege Ventil, NO in Ruhestellung geöffnet, Druckanschluß 1 (P), Anschluß 2 (A) Abgang, Anschluß 3 (R) Entlastung

As multi function valve alternatively:

- 2/2-Way valve, NC normally closed, Pressure inlet 1 (P), connection 3 (R) closed
- 2/2-Way valve, NO normally open, Pressure inlet 3 (R), connection 1 (P) closed
- valve universal function with one inlet, Pressure inlet 2 (A), exit 1 (P) and 3 (R)
- valve universal function with two inlets, Pressure inlet 1 (P) and 3 (R), exit 2 (A)
- 3/2-Way valve, NC normally closed, Pressure inlet 1 (P), outlet 2 (A), exit 3 (R)
- 3/2-Way valve, NO normally open, Pressure inlet 1 (P), outlet 2 (A), exit 3 (R)

G	Sitz Orifice Ømm	Kv-Wert Flow-rate m ³ /h	Standardtype Standard type	max. Druck bei Magnettype max. pressure range reagrding solenoid type		
				.242	.272	.352
1/4	10	1,0	1/313-21-..04-....	0-50	0-180	0-250
3/8	10	1,0	1/313-22-..04-....	0-50	0-180	0-250
1/2	10	1,2	1/313-23-..04-....	0-50	0-180	0-250
3/4	22	7	1/313-24-..04-....	-	0-50	0-180
1	22	8	1/313-25-..04-....	-	0-50	0-180

Die Kv-Werte in der Tabelle gelten jeweils für das größte angegebene Magnetsystem!

In each case, the flow-rate in the table are for the biggest mentioned solenoid system!

Maßzeichnung Standardausführung
Dimensional drawing of standard type

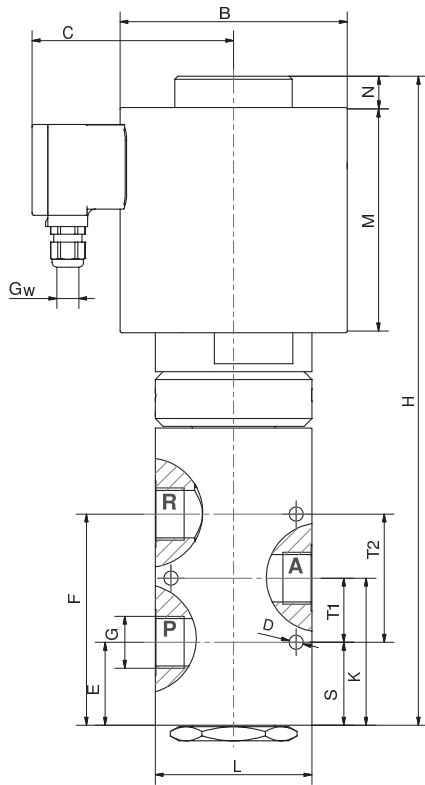

Schaltfunktion / Function:

In Ruhestellung geschlossen
in rest-position closed-NC

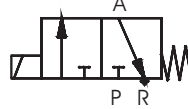

in Ruhestellung geöffnet
in rest-position open-NO.

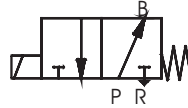

mischen / mixing

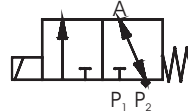

verteilen / distribute

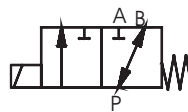

Anschlußplan / Connection diagram

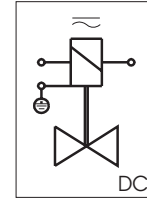

Für Gleichspannung.
For DC.

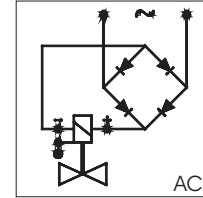

Mit vorgeschaltetem Gleichrichter
für Wechselspannung.
With integrated rectifier for alternating

Erdung oder Schutzschaltung nach Vorschrift des zuständigen EVU.
Grounding or earthing of the protective circuit in accordance with regulations of the responsible electric supply company.

Absicherung entsprechend der Stromaufnahme vorsehen.
Appropriate protection according to the power-consumption.

Magnet Solenoid	.242	.272		.352	
Type	..21-23	..21-23	..24-25	..21-23	..24-25
G	1/4-1/2	1/4-1/2	3/4-1	1/4-1/2	3/4-1
A=Breite	70	70	70	70	70
B	77	105	105	145	145
C	82	95	95	120	120
D	10	10	10	10	10
E	44	44	53	44	53
F	84	84	117	84	117
H	245	270	340	325	395
K	64	64	85	64	85
L	70	70	100	70	100
M	70	90	90	145	145
N	20	25	25	20	20
S	38	38	53	38	53
T1	26	26	32	26	32
T2	52	52	64	52	64
U	48	48	70	48	70
Gw	M16x1,5	M16x1,5	M16x1,5	M16x1,5	M16x1,5

Ventiloptionen

Dichtung= FKM, EPDM, PTFE
Seal= FKM,EPDM,PTFE

Andere Durchflußmedien und Viskositäten
Varying medium and viscosity ranges

Abweichende Temperaturen und Drücke
Varying temperature and pressure ranges

Stellungsanzeiger (Endschalter)= EH
Position indicator (limit switch)= EH

/

Valve options

Handbetätigung= HA
Manual override= HA

Mit NPT-Anschlußgewinde = NG
With NPT-connection threads = NG

Öl- und fettfrei= OF
Free of oil and grease= OF (for oxygen applications)

Buntmetallfrei= BF
Free of non-ferrous metal=BF

Ex-Schutz= Ex II 2G EEx em II T4
Explosion proof= Ex II 2G EEx em II T4